

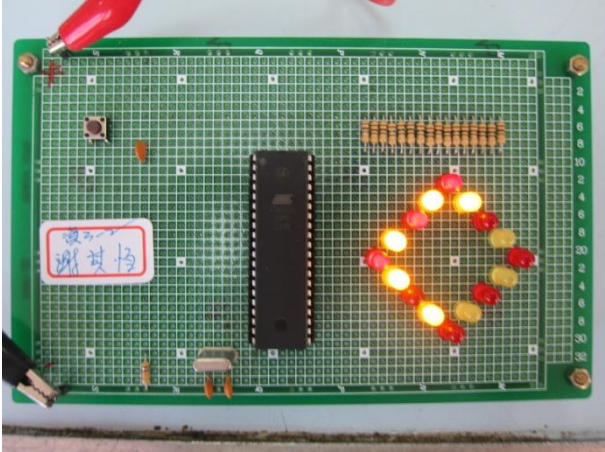



高英高級工商職業學校辦理 102 學年度活動成果

活動名稱	102 學年度第一學期資訊科教學成果展		
辦理科別	資訊科	年級	三年級
活動日期	103 年 01 月 03 日		
教學內容	<ol style="list-style-type: none"> 1. LED 電子輪盤電路 2. MCS-51 單晶片計數器 3. 單晶片跑馬燈電路 4. 四位數計數器電路 5. 上下左右顯示電路 		
			
照片說明	LED 電子輪盤電路	照片說明	LED 電子輪盤電路
			
照片說明	MCS-51 單晶片計數器	照片說明	MCS-51 單晶片計數器

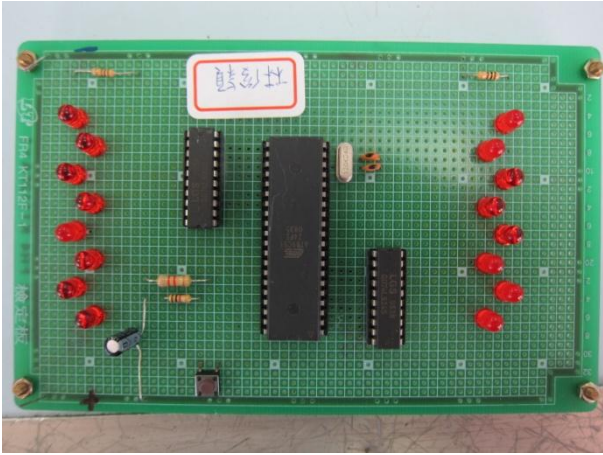

照片說明

單晶片跑馬燈電路



照片說明

單晶片跑馬燈電路

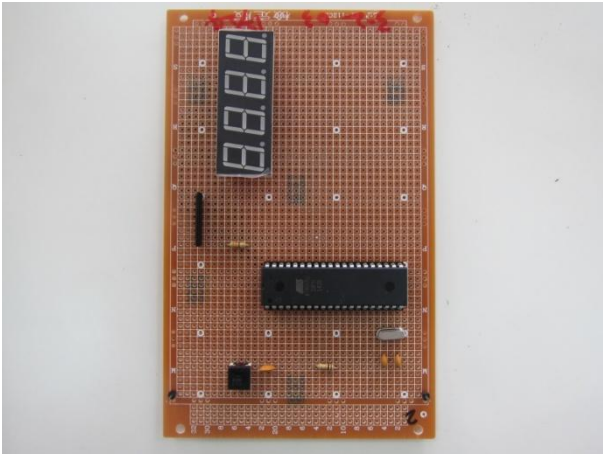

照片說明

四位數計數器電路



照片說明

四位數計數器電路

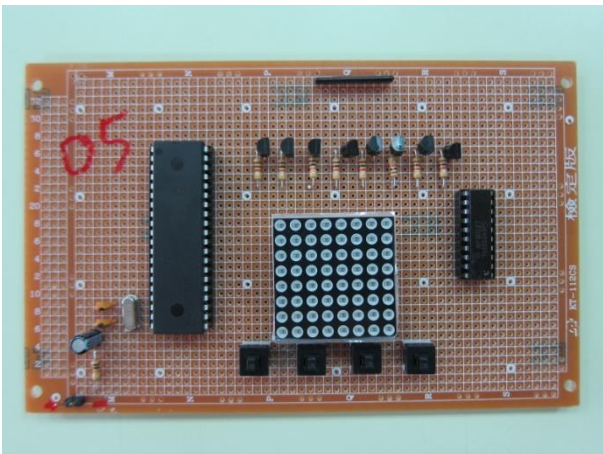

照片說明





上下左右顯示電路

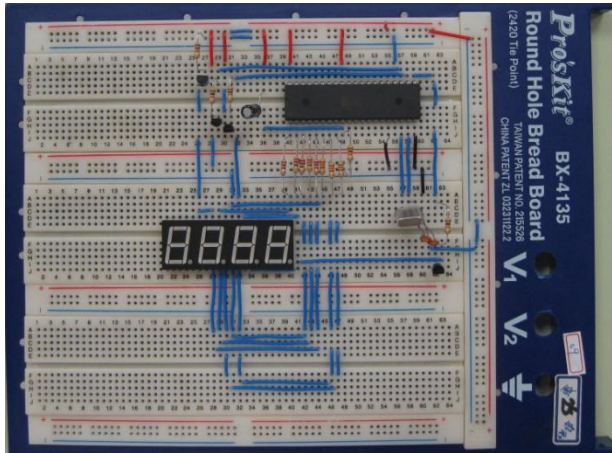

照片說明

上下左右顯示電路

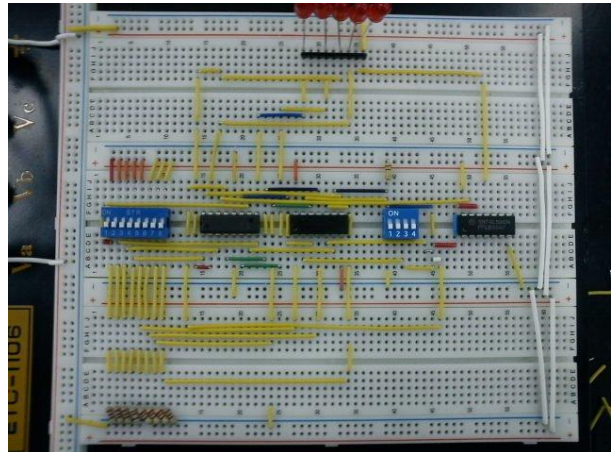
高英高級工商職業學校辦理 102 學年度活動成果

活動名稱	102 學年度第一學期資訊科教學成果展		
辦理科別	資訊科	年級	三年級
活動日期	103 年 01 月 03 日		
教學內容	<ol style="list-style-type: none"> 1. 8051 電子時鐘電路測試 2. LED 切換電路測試 3. 按鍵式音樂編輯器電路測試 4. LED 閃爍電路測試 5. 脈搏感測電路 		
			
照片說明	8051 電子時鐘電路測試	照片說明	8051 電子時鐘電路測試
			
照片說明	LED 切換電路測試	照片說明	LED 切換電路測試

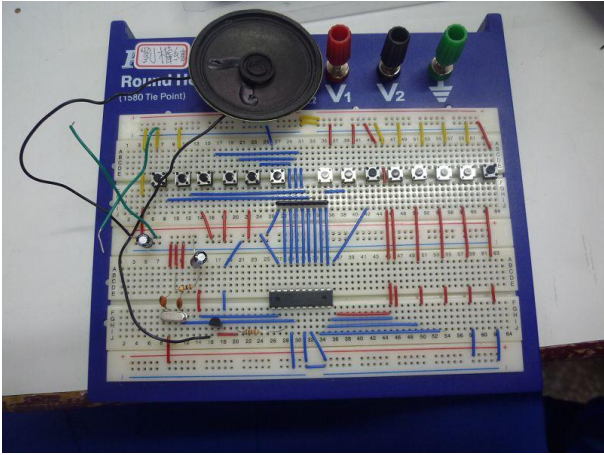

照片說明

按鍵式音樂編輯器電路測試



照片說明

按鍵式音樂編輯器電路測試

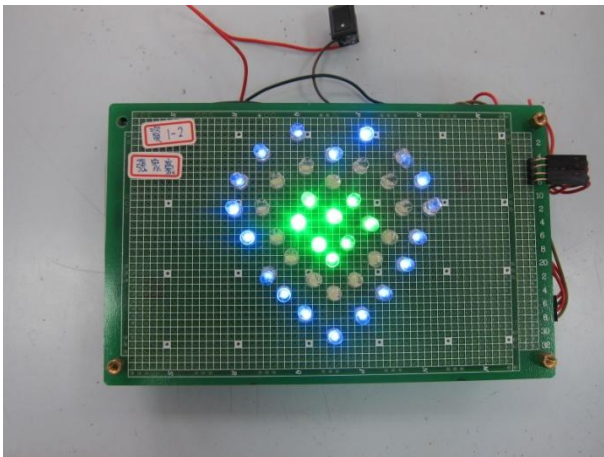

照片說明

LED 閃爍電路測試



照片說明

LED 閃爍電路測試

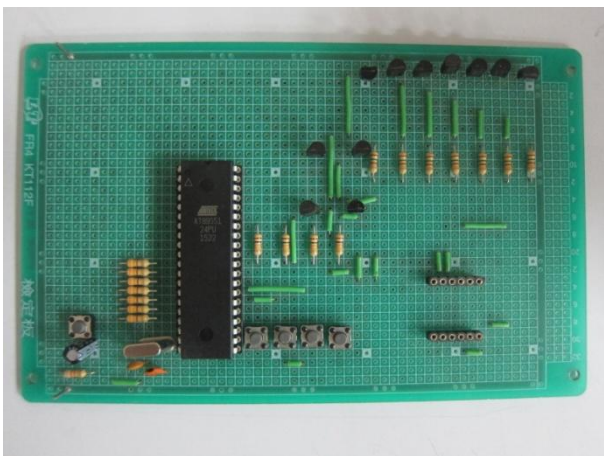

照片說明

脈搏感測電路



照片說明

脈搏感測電路