

# 高英工商汽車科 綜合實習工場 儀器設備平面配置圖

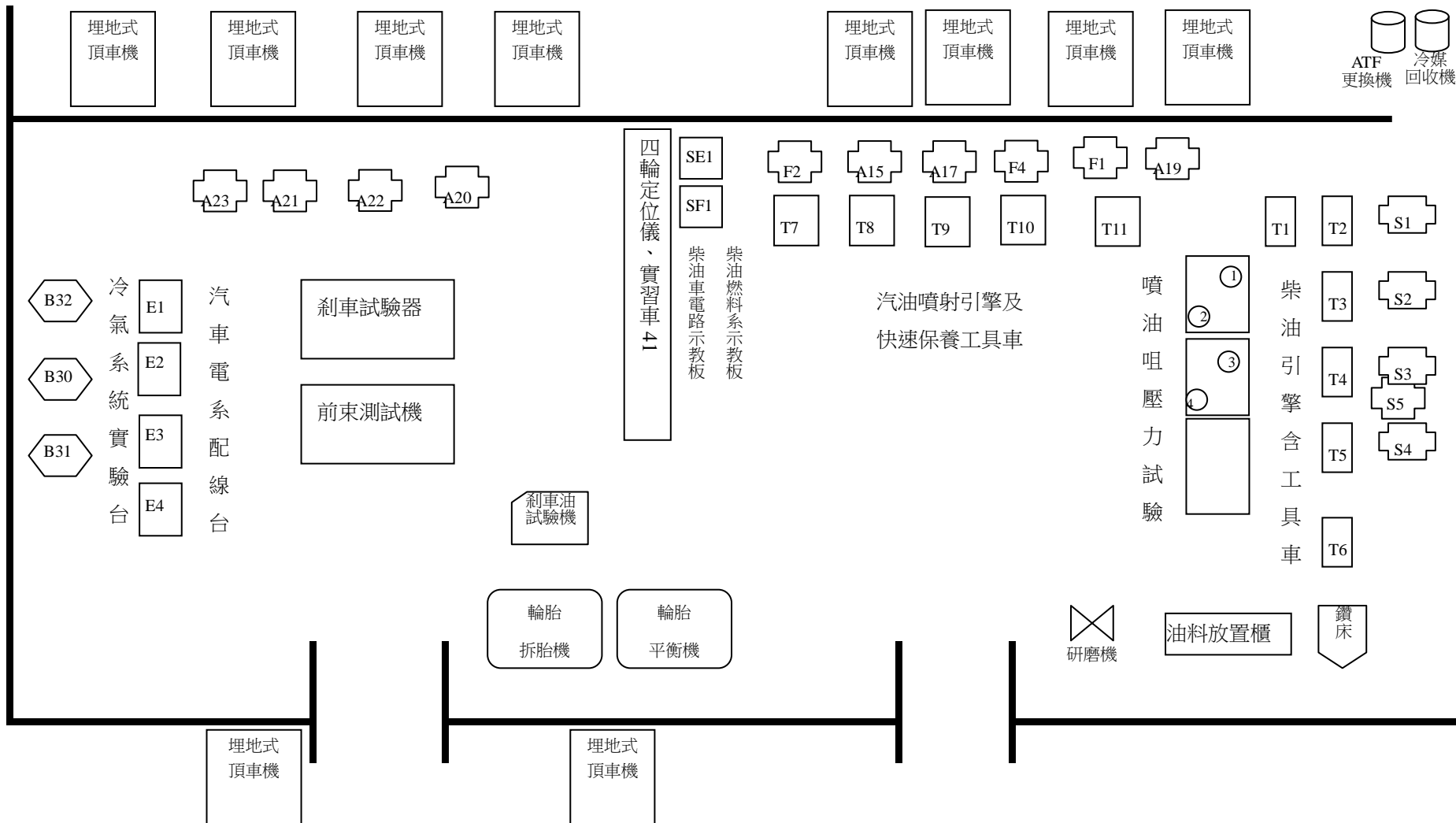

# 高英工商汽車科 電系實習工場 儀器設備平面配置圖

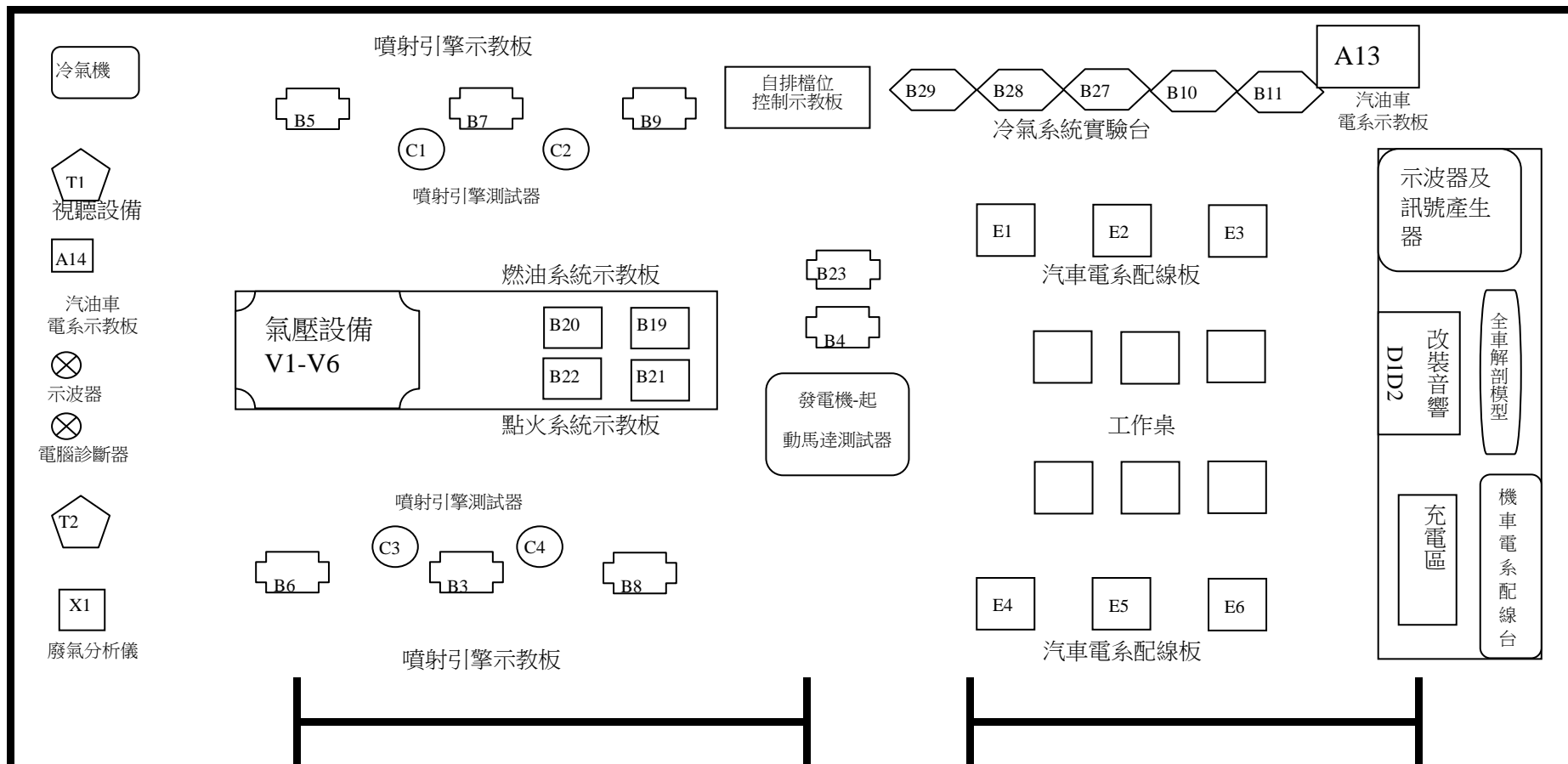

# 高英工商汽車科 底盤檢修工場 儀器設備平面配置圖

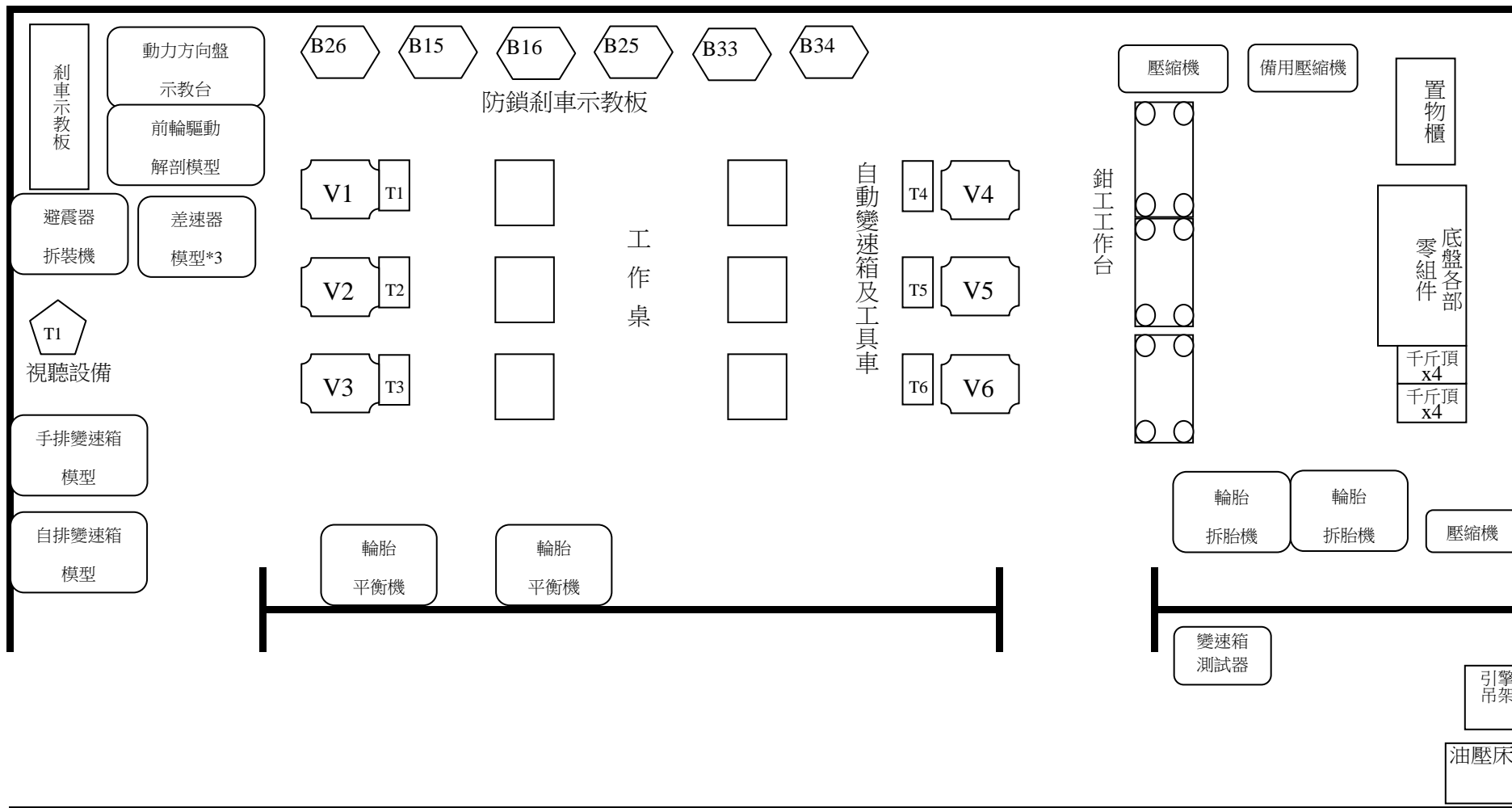

# 高英工商汽車科 **機車檢修工場B** 儀器設備平面配置圖

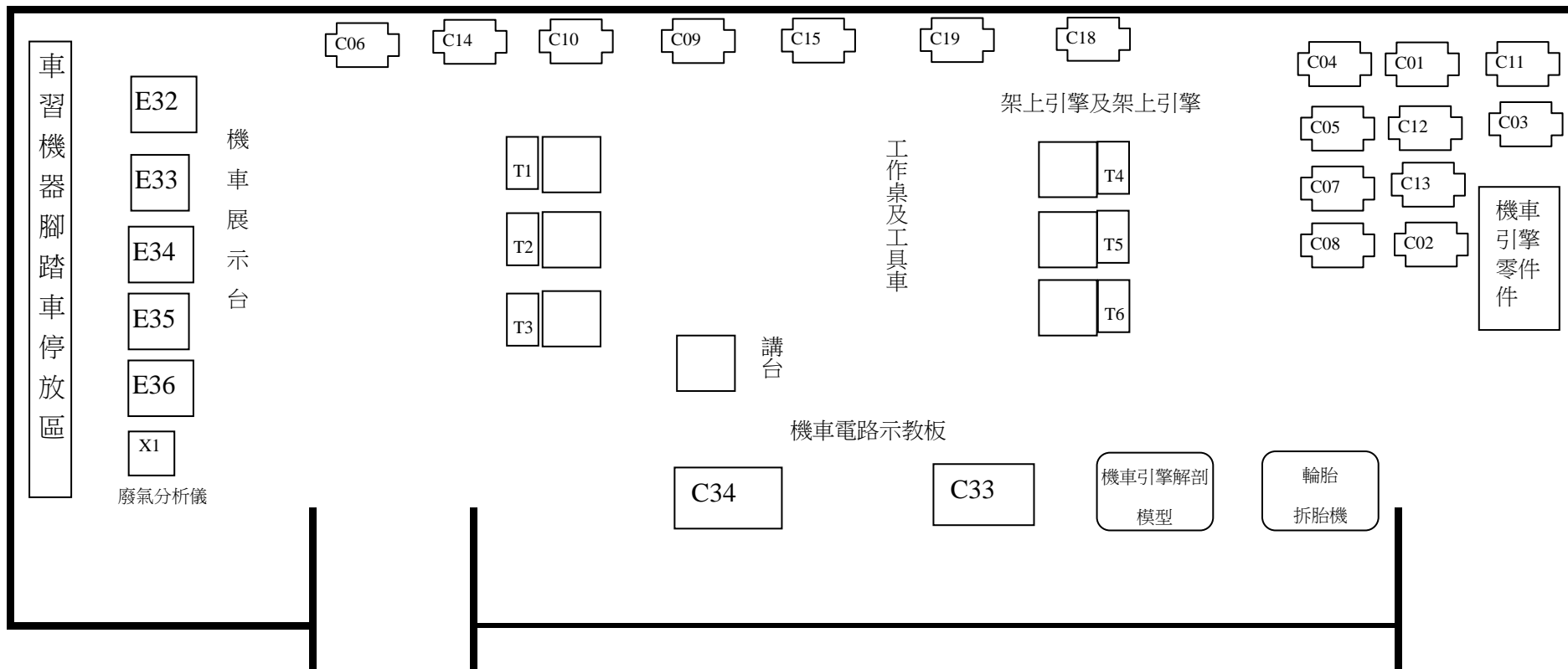

# 高英工商汽車科引擎檢修工場 儀器設備平面配置圖

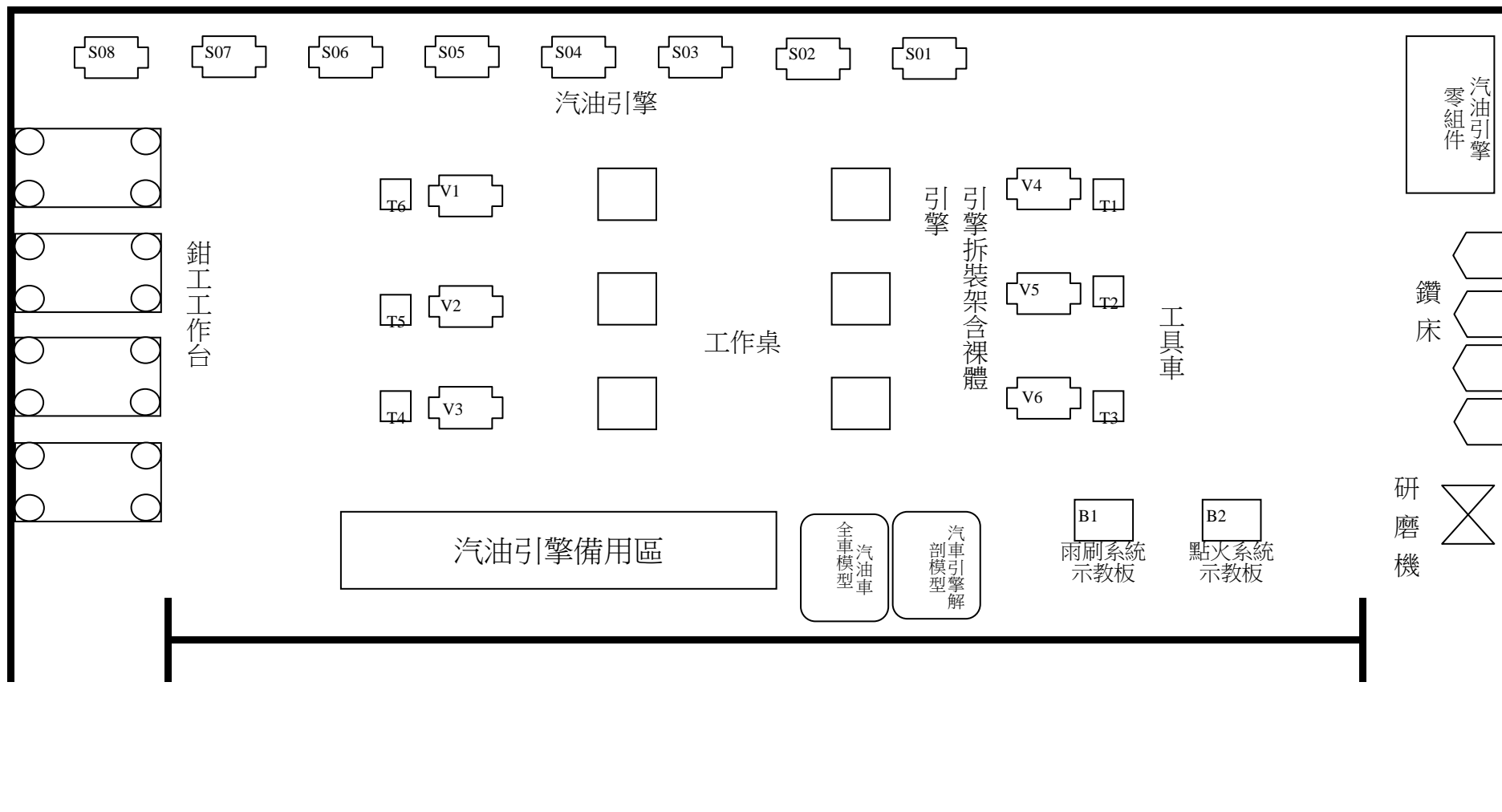

S08

S07

S06

S05

S04

S03

S02

S01

汽油引擎

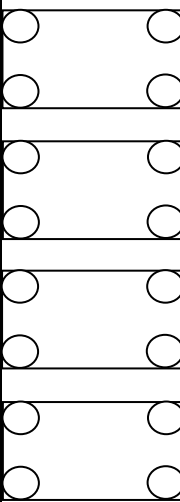

鉗工工作台

T6

V1



引擎

引擎拆裝架含裸體

V4

T1

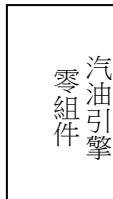

汽油引擎  
零組件

T5

V2



工作桌

V5

T2

工具車

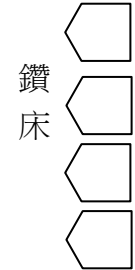

鑽床

T4

V3



V6

T3

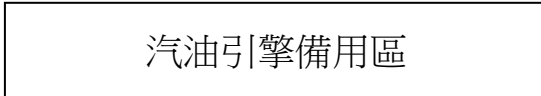

汽油引擎備用區

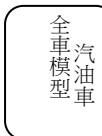

全車模型  
汽油車

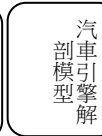

汽車引擎解  
剖模型

B1

雨刷系統  
示教板

B2

點火系統  
示教板

研磨機



# 高英工商汽車科 機車檢修工場A 儀器設備平面配置圖

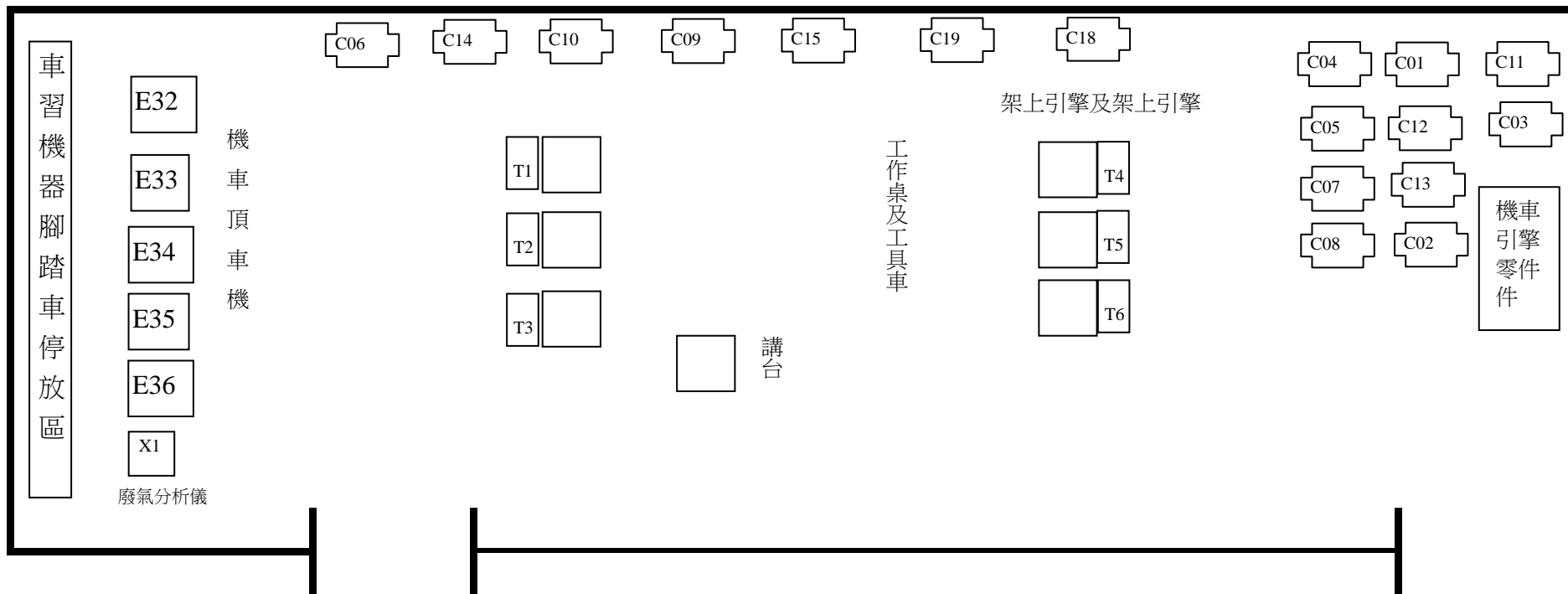

高英工商汽車科 機車綜合工場 儀器設備平面配置圖

實習用機器腳踏車備用區 33 台

機車頂車機及風管組

